

SICILIA КРОВАТКА 120x60

EAN-КОД ИЗДЕЛИЯ: 8435587801900

15 мин.

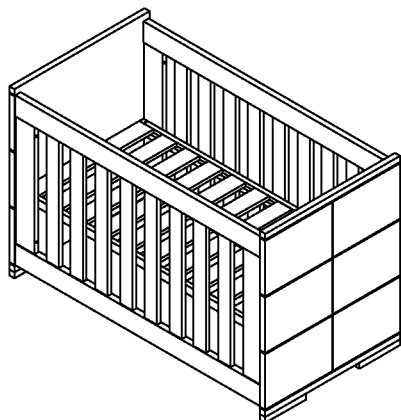
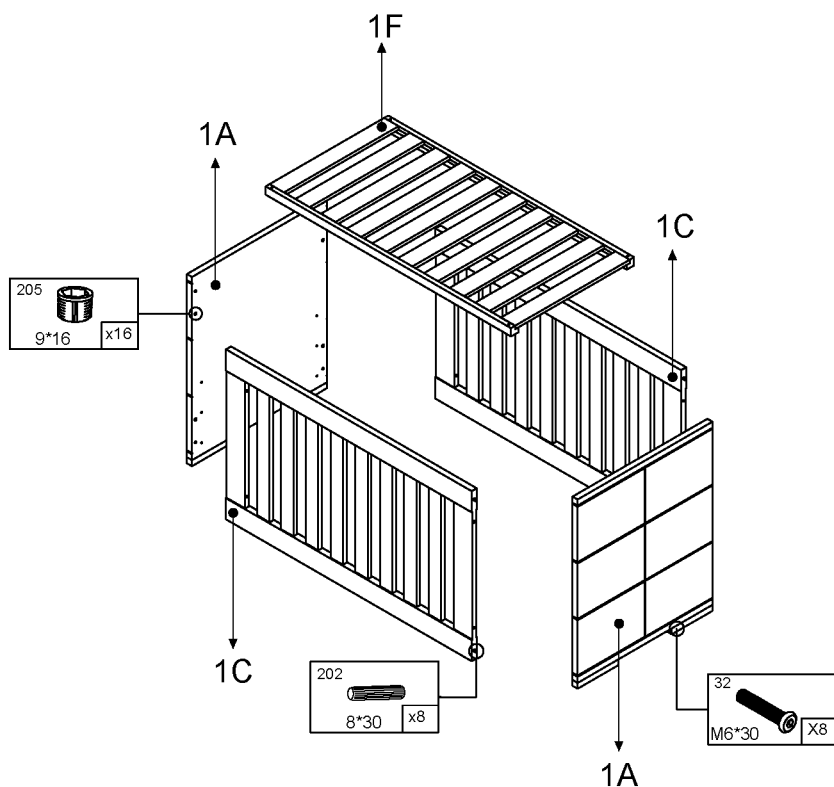
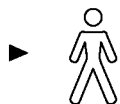

SIC1101: 1A,1H
SIC1101: 1C,1F

1H

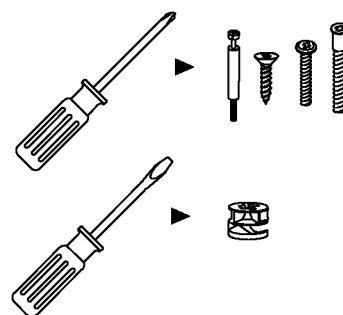
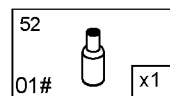
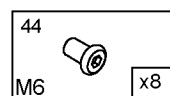
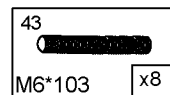
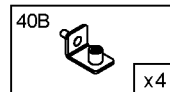
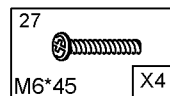
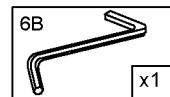

RU МЕРЫ ПРЕДОСТОРОЖНОСТИ

ВАЖНО / ВНИМАТЕЛЬНО ПРОЧИТАЙТЕ / СОХРАНИТЕ ДЛЯ ДАЛЬНЕЙШЕГО ИСПОЛЬЗОВАНИЯ

- **Внимание:** Запрещается оставлять ребенка без присмотра.
- Самое низкое положение основания – самое безопасное. Как только ваш ребенок подрастет и сможет сидеть, следует использовать кровать, разместив основание в самом нижнем положении.
- Когда ребенок сможет выбираться из кровати, во избежание травм от падения, не следует дальше использовать кровать для этого ребенка.
- **Внимание:** Не оставляйте ничего в кровати и не ставьте кровать рядом с другими изделиями, которые могут стать подножкой или создавать угрозу удушья или удушения, например, веревки, шнуры для штор и т.д.
- Обязательно убедитесь, что матрас идеально подходит по размеру.
- Расстояние между верхом борта кровати и верхом матраса должно составлять не менее 500 мм в нижнем положении и не менее 200 мм в верхнем положении. Толщина матраса должна быть не больше 120 мм. Помните об этом, когда будете покупать матрас, его толщина должна соответствовать указанным размерам.
- **Внимание:** Запрещается использовать в кровати более одного матраса.
- Рекомендуемые размеры матраса: Д x Ш x В = 120 см x 60 см x 11 см, минимальные размеры матраса: Д x Ш = 118 см x 58 см. Зазор между матрасом и стенками кровати не должен превышать 30 мм.
- Все крепления должны быть всегда правильно закреплены. Винты должны быть затянуты, так как дети могут зацепиться за них, или предметы их одежды (например, шнуры, ожерелья и цепочки от сосок) могут зацепиться за них, и тогда возникает риск удушения.
- **Внимание:** Помните, что открытый огонь и другие источники сильного тепла, например, электрический или газовый камин и т.п., опасно размещать в непосредственной близости от кровати.
- Обязательно убедитесь, что винты для крепления дна на нижних планках плотно закреплены.
- ЭТА КРОВАТКА СООТВЕТСТВУЕТ СТАНДАРТУ EN 716-1:2017+AC:2019.
- Рекомендации по уходу: Кровать не требует технического обслуживания. Для очистки кровати используйте влажную ткань и мягкое моющее средство.
- **Внимание:** Запрещается использовать кровать, если какая-либо ее часть сломана, порвана или отсутствует. Используйте только запасные части, одобренные производителем.

Ateliers T4 Iberica S.L.
Calle dels Cabdells 4 (pol. Industrial El Pla)
APTDO. CORREOS 348
46870 Ontinyent (Valencia) – Испания

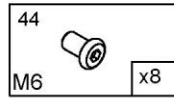
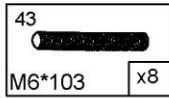
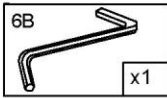

1A(x2)
1C(x2)

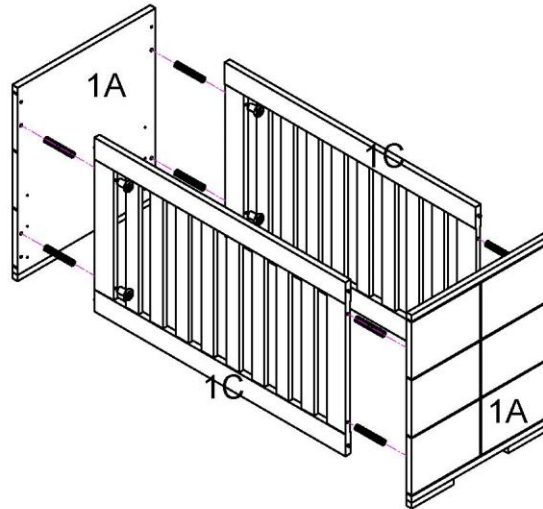

1

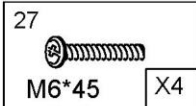
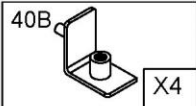

1F

2

