

Люлька BSB001

РУКОВОДСТВО ПО ЭКСПЛУАТАЦИИ

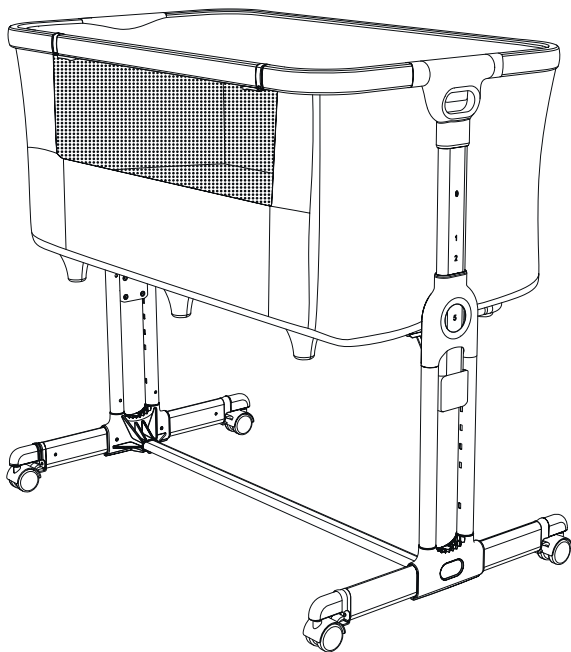

ВАЖНО!
ВНИМАТЕЛЬНО ПРОЧИТАЙТЕ И СОХРАНИТЕ
ДЛЯ ДАЛЬНЕЙШЕГО ИСПОЛЬЗОВАНИЯ

Содержание

Осторожно	2
ПРАВИЛА ТЕХНИКИ БЕЗОПАСНОСТИ	3
Характеристики изделия	4
Технические характеристики	4
Состав изделия	5
Инструкция по сборке	6
Установка средней трубки нижней рамы	6
Установка опорной трубки люльки	7
Регулировка высоты	9
Руководство по эксплуатации	10
Режим стационарной люльки	11
Режим приставной люльки	11
Режим манежа	12
Очистка	13



ОСТОРОЖНО

- * Перед использованием данного изделия обязательно прочитайте руководство по эксплуатации;
- * Завершите использовать изделие, как только ребенок сможет садиться, стоя на коленях или самостоятельно вставать на ноги;
- * Размещение дополнительных предметов внутри изделия может привести к удушью;
- * Запрещается размещать данное изделие рядом с другими изделиями, которые могут представлять опасность удушья, например, рядом с веревками, шнурами для штор и т.д.;
- * Запрещается использовать более одного матраса в изделии;
- * Используйте только матрас, продаваемый вместе с этой люлькой, не добавляйте второй матрас, это может создать опасность удушья;

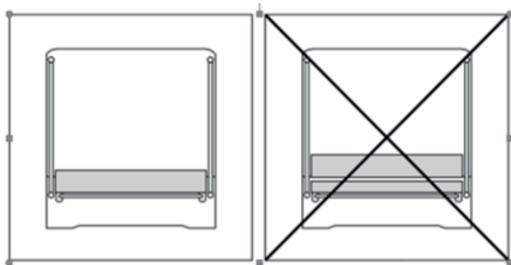

- * ОПАСНО! – Всегда полностью поднимайте опускающийся бортик, если он не прикреплен к кровати для взрослых;
- * Чтобы избежать застревания шеи ребенка в верхнем поручне со стороны, расположенной рядом с кроватью для взрослых, верхний поручень не должен быть выше, чем матрас кровати для взрослых;
- * Во избежание риска удушья необходимо всегда хранить систему крепления к кровати для взрослых вдали от люльки;
- * Запрещается ставить манеж рядом с открытым огнем или другим источником тепла;
- * Запрещается использовать манеж без основания;
- * Прежде чем поместить ребенка в манеж, убедитесь, что изделие полностью установлено и заблокированы все фиксаторы;
- * Помните об опасности тлеющих сигарет, открытого огня и других источников сильного тепла, таких как электроплитки, газовые камины и т.д. в непосредственной близости от люльки;

ПРАВИЛА ТЕХНИКИ БЕЗОПАСНОСТИ

- * Изделие должно быть размещено на ровном горизонтальном полу;
- * Маленьким детям не следует позволять играть без присмотра вблизи люльки;
- * Когда вы оставляете ребенка без присмотра, люлька должна быть зафиксирована в неподвижном положении;
- * Все крепежи всегда должны быть затянуты должным образом, и необходимо следить за тем, чтобы ни один винт не был ослаблен, так как ребенок может зацепиться частью тела или одеждой (например, веревкой или лентой детской соски и т.д.), что создаст опасность удушья;
- * **ЗАПРЕЩАЕТСЯ** использовать люльку, если какие-либо её детали отсутствуют, повреждены или сломаны. При необходимости обратитесь в компанию ООО "ВАРНА" за запасными частями и руководством по эксплуатации.

ПРАВИЛА ТЕХНИКИ БЕЗОПАСНОСТИ, КОТОРЫЕ НЕОБХОДИМО ВЫПОЛНЯТЬ ПРИ ИСПОЛЬЗОВАНИИ ИЗДЕЛИЯ В РЕЖИМЕ ПРИСТАВНОЙ ЛЮЛЬКИ

- * **ЗАПРЕЩАЕТСЯ** использовать изделие в режиме приставной люльки, если какие-либо детали изделия отсутствуют, повреждены или сломаны. При необходимости обратитесь в компанию ООО "ВАРНА" за запасными частями и руководством по эксплуатации. **ЗАПРЕЩАЕТСЯ** самостоятельно заменять детали.
- * Данная приставная люлька подходит для использования с кроватью для взрослых, матрас которой расположен на высоте от 435 мм до 620 мм над полом.
- * Используйте только прилагаемую систему крепления. Запрещается использовать другие системы крепления;
- * Запрещается использовать приставную люльку в наклонном положении;
- * Чтобы предотвратить опасность удушья в результате зацепления, приставная люлька должна быть надлежащим образом закреплена на кровати для взрослых с помощью системы крепления;
- * Между нижней стороной приставной люльки и матрасом кровати для взрослых никогда не должно быть зазора;
- * Перед каждым использованием проверяйте, что система крепления надежно зафиксирована, потянув приставную люльку в направлении от кровати для взрослых;
- * Если между приставной люлькой и кроватью для взрослых есть зазор, **ЗАПРЕЩАЕТСЯ** использовать данное изделие.
- * Запрещается заполнять зазоры подушками, одеялами или другими предметами.

ПРАВИЛА ТЕХНИКИ БЕЗОПАСНОСТИ, КОТОРЫЕ НЕОБХОДИМО ВЫПОЛНЯТЬ ПРИ ИСПОЛЬЗОВАНИИ ИЗДЕЛИЯ В РЕЖИМЕ МАНЕЖА

- * Этот манеж подходит только для детей до 3 лет;
- * Основание всегда должно использоваться в самом нижнем положении, как только ребенок достаточно подрос, чтобы сидеть, стоять на коленях или самостоятельно подниматься;
- * Обратите внимание! Существует на риск оставить в манеже что-либо, что может стать опорой или создать опасность удушья. Не делайте этого!
- * Все крепежи должны быть надежно затянуты в любой момент времени;
- * Запрещается использовать манеж, если какая-либо деталь сломана, порвана или отсутствует. Используйте только запасные детали, одобренные производителем;
- * Запрещается использовать аксессуары, не одобренные производителем;

Характеристики изделия

Технические характеристики

Название изделия:	Люлька 4 в 1
Модель:	BSB001
Регулировка:	6 уровней регулировки высоты для люльки; 2 уровня регулировки высоты для манежа
Габариты изделия:	880мм(Д) * 520мм(Ш) * 840мм(В)
Защитные системы:	Антидемпинговая защита и защита кожи
Условия использования:	внутри помещения
Основной материал:	Кронштейн из алюминия, пластик, ткань
Стандарты изготовления:	EN 1130:2019 (Включая поправки от декабря 2020 года)/ EN 12227:2010/EN 16890:2017+A1:2021

Максимальная нагрузка: в режиме люльки – 9 кг, в режиме манежа – 15 кг.

Состав изделия

Убедитесь, что все перечисленные ниже детали в комплекте. Если какие-либо детали отсутствуют, пожалуйста, свяжитесь с нами перед использованием.

- ① Капюшон *1
- ② Люлька *1
- ③ Средняя трубка нижней рамы *1
- ④ Передняя опорная трубка люльки *1
- ⑤ Задняя опорная трубка люльки *1
- ⑥ Крепежные ремни люльки *2
- ⑦ Ограждение *1
- ⑧ Колесики *2

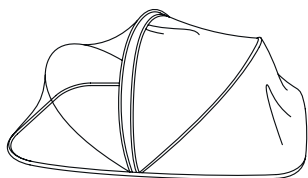

①

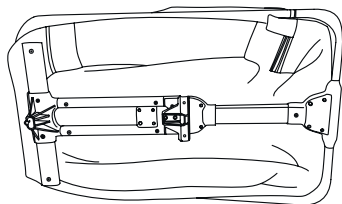

②



③

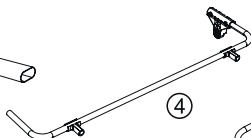

④

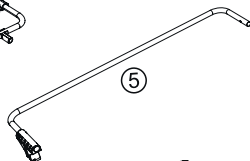

⑤

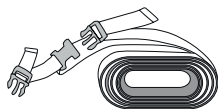

⑥

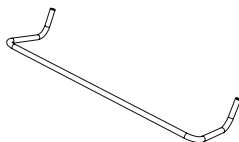

⑦

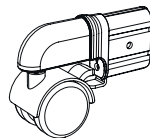

⑧

Инструкция по сборке

Шаг 1

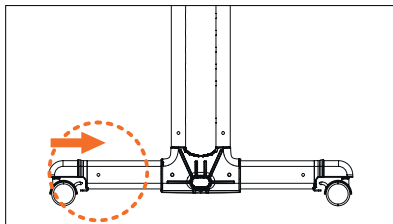
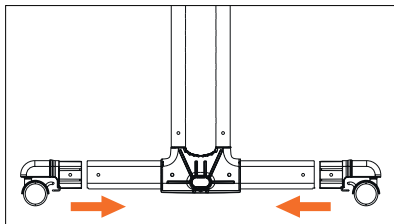

Зубцы выдвинены, значит, деталь установлена на место

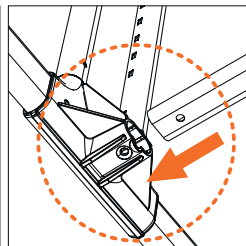
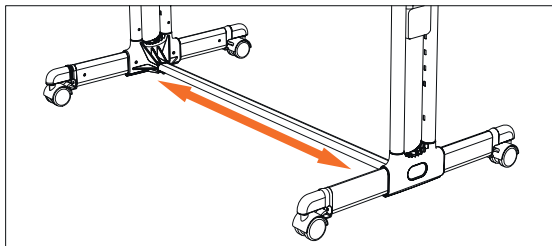
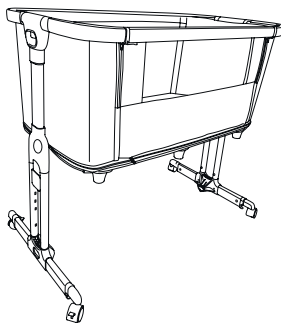
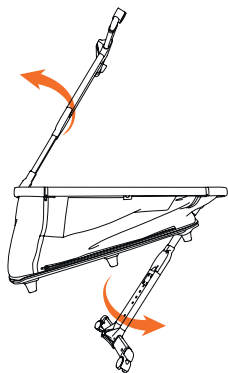

Зубцы выдвинены, значит, деталь установлена на место

Шаг 2

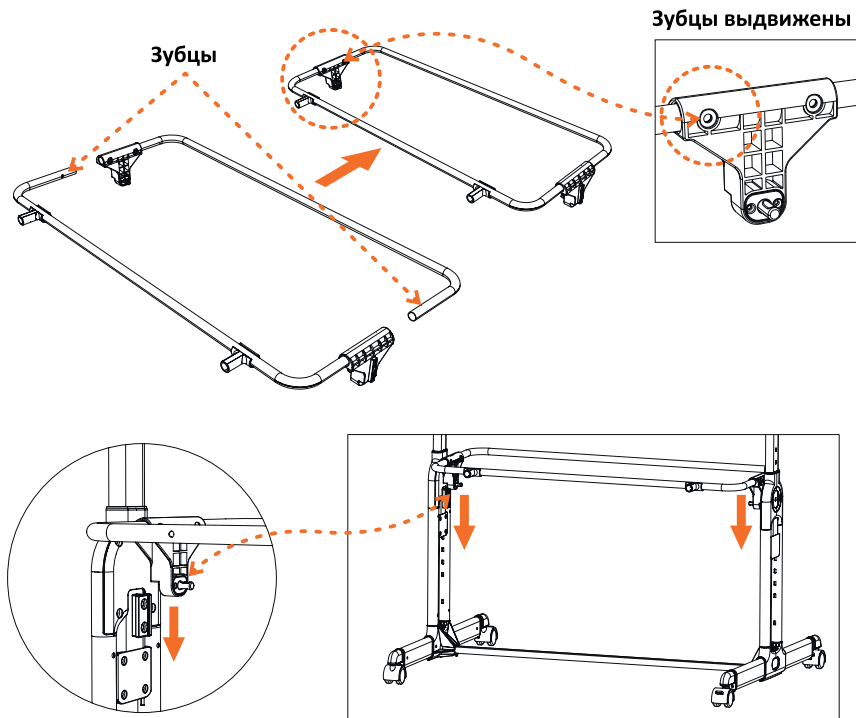

Шаг 3

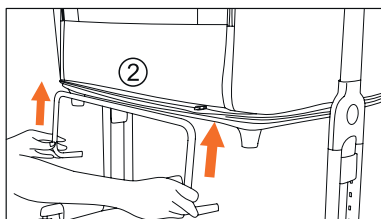
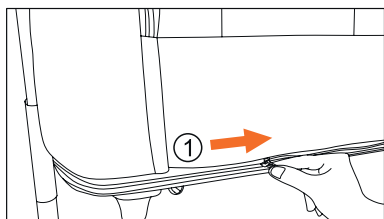

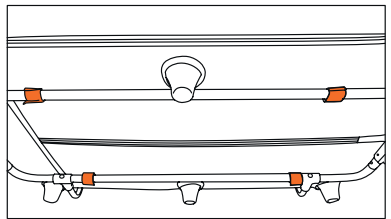
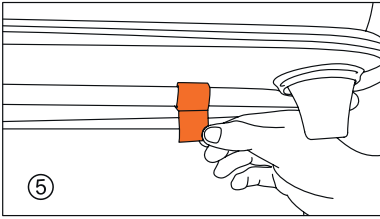
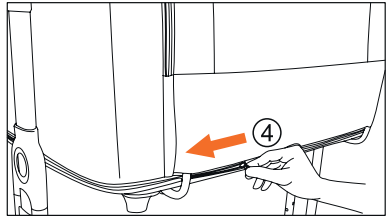
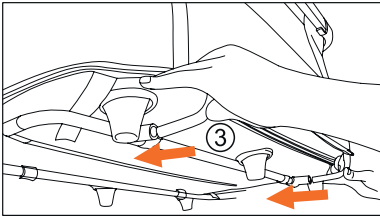

 Закрепите четыре ленты-липучки

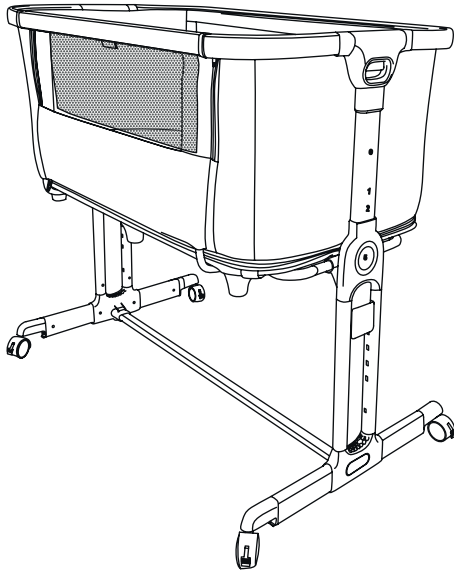

Шаг 4

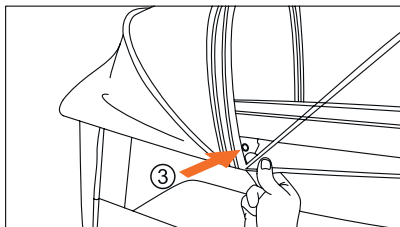
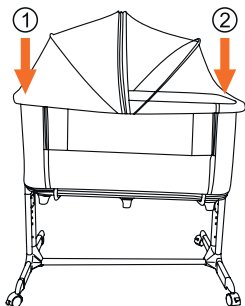

Регулировка высоты:

Удерживая кнопку регулировки высоты, опуская или поднимая люльку, вы можете отрегулировать уровень высоты люльки.

ВНИМАНИЕ!

 Изделие должно быть отрегулировано на одинаковую высоту с обеих сторон.

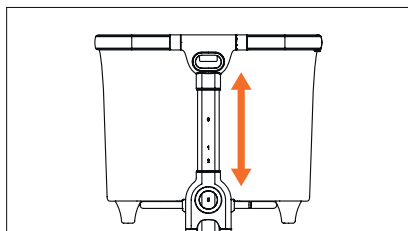
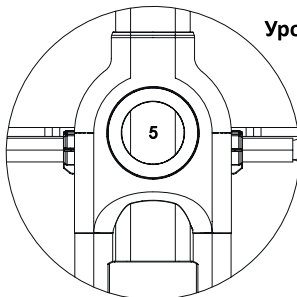
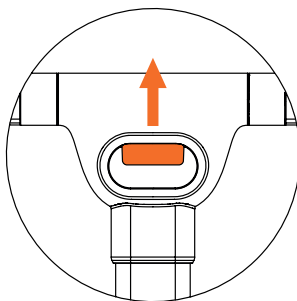

Режим стационарной люльки

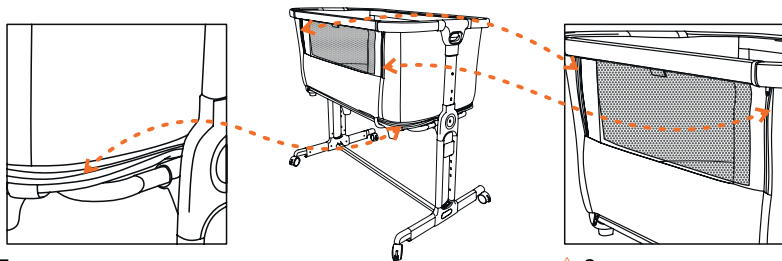

⚠ При использовании изделия в качестве стационарной люльки нижняя молния должна быть застегнута.

⚠ Застегните эти две боковые молнии

Закрепите четыре ленты-липучки

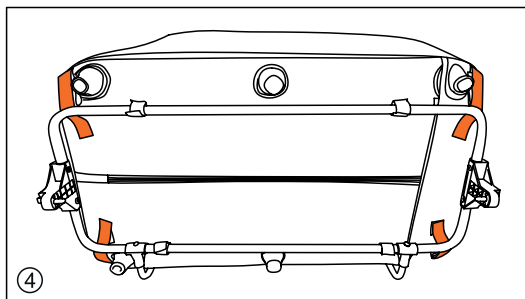
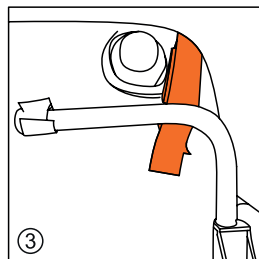
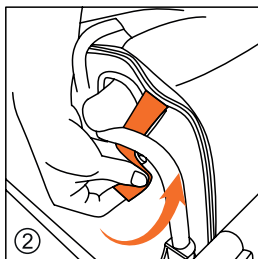
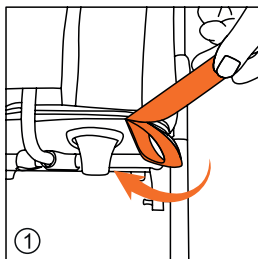

Режим люльки-качалки

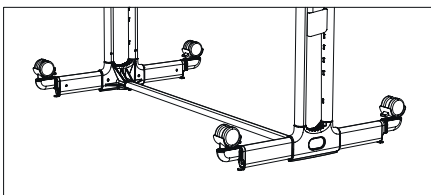
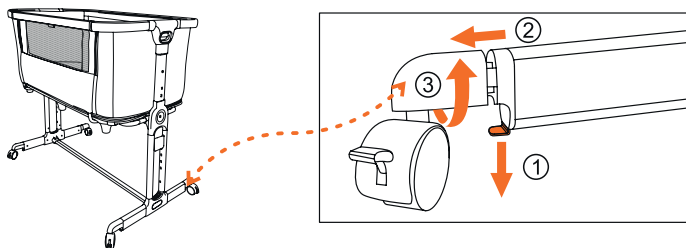

④ Переверните четыре колесика вверх.

Режим приставной люльки

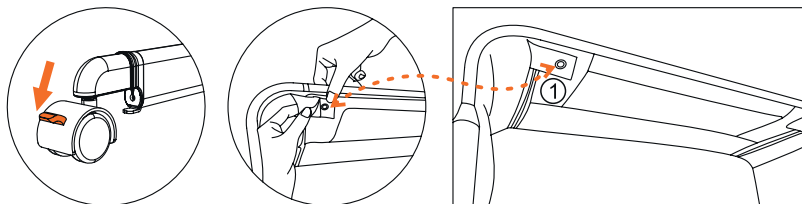

⚠ Четыре колесика направлены вниз и поставлены на тормоз

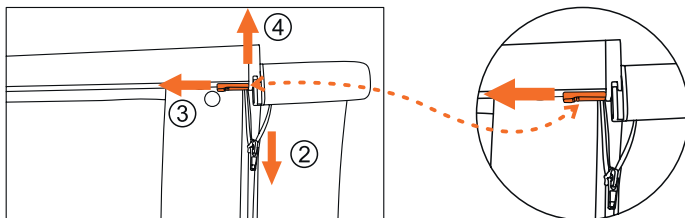

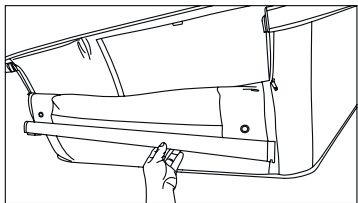

⑤ Откройте боковое отверстие и положите его на дно.

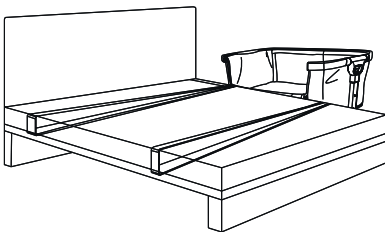

⑥ Люлька крепится к кровати для взрослых и фиксируется 2 ремнями крепления.

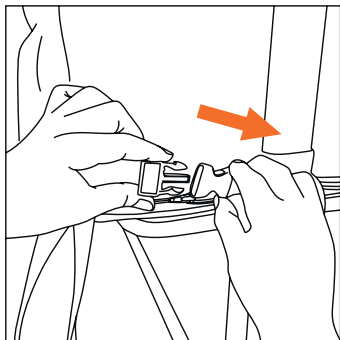

⑦

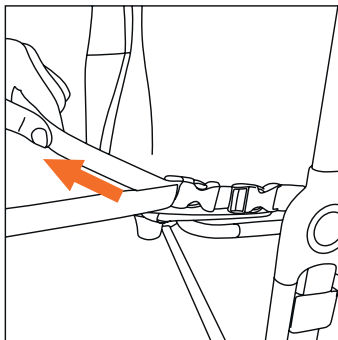

⑧

Режим манежа

ВНИМАНИЕ! Обратите внимание, что отверстие на молнии на боковой стороне люльки должно быть полностью закрыто.

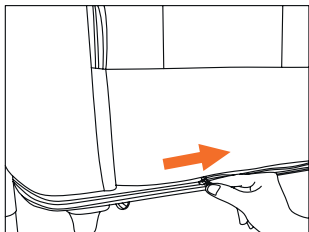

① Расстегните молнию на боковой стороне люльки.

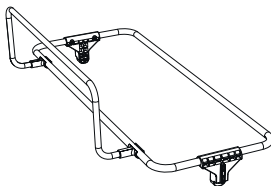

② Снимите опорные трубки дна люльки.

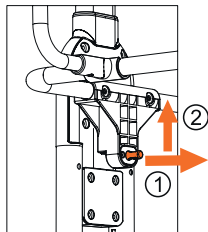

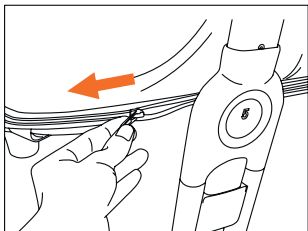

- ③ Расстегните молнию на нижней части люльки.

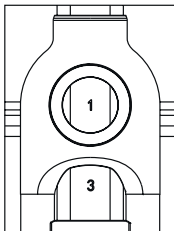

- ④ ⚠ Отрегулируйте высоту на уровень 0 или 1.



- ⑤ Опустите люльку так, чтобы четыре ножки касались пола.

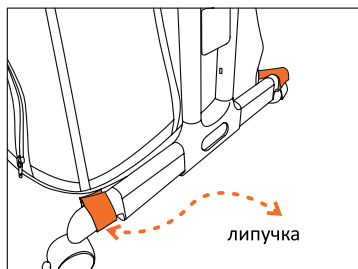

- ⑥ Четыре липучки на нижней части люльки должны быть прикреплены к крепежной части колесиков. Четыре колесика должны быть направлены вниз к земле.

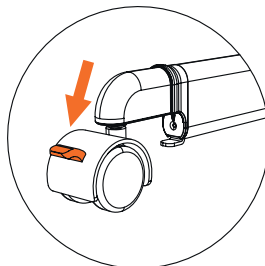

- ⑦ Тормоза на всех колесиках.

Очистка

1. Матрасик:
Удалите с матрасика поролон. Стирать в стиральной машине в режиме для деликатных тканей или режиме ручной стирки в холодной воде. Не отбеливать, сушить в сушильной машине при низкой температуре.
2. Рама:
Протрите металлическую раму мягкой тряпкой с мягким мылом.

Сделано в Китае.
Дистрибьютор: ООО "ВАРНА", г. Санкт-Петербург,
ул. Седова, дом 11, литер А.
<https://lapsi.ru>