

# BSN003

## Детские качели

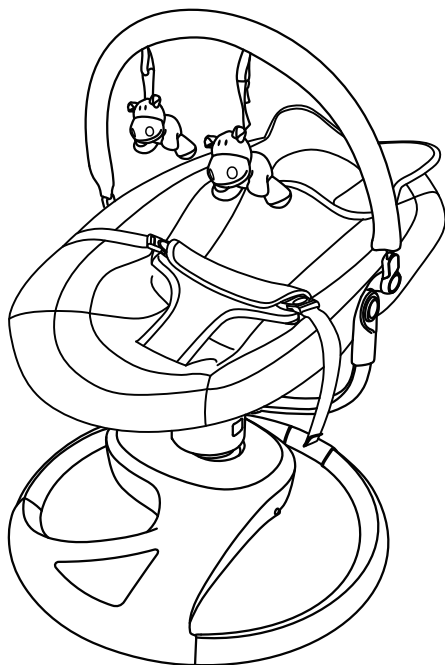

**ВАЖНО! СОХРАНИТЕ ДАННУЮ ИНСТРУКЦИЮ  
ДЛЯ ДАЛЬНЕЙШЕГО ИСПОЛЬЗОВАНИЯ**

Перед установкой и началом эксплуатации, пожалуйста,  
внимательно ознакомьтесь с данной инструкцией и следуйте  
ей, чтобы обеспечить безопасность вашего ребенка.

# Содержание

<b>ВНИМАНИЕ</b>	2
<b>Общие сведения об изделии</b>	3
<b>Состав изделия</b>	3
<b>Сборка</b>	4
<b>Инструкция пользователя</b>	8
Регулировка угла наклона спинки	8
Регулировка дуги для игрушек	9
Регулировка поворота сиденья	9
Переключение типа качания	10
<b>ОБЗОР ПАНЕЛИ УПРАВЛЕНИЯ</b>	11
Пульт дистанционного управления	13
Установка батарей	14
<b>Очистка и техническое обслуживание</b>	15
Очистка	15
Техническое обслуживание	15

## ВНИМАНИЕ



1. Категорически запрещается оставлять ребенка без присмотра.
2. Запрещается использовать данное изделие на возвышенной поверхности (например, на столе).
3. Обязательно пользуйтесь системой ремней безопасности.
4. Завершите использовать данное изделие, когда ребенок начнет садиться.
5. Содержит батарейку-таблетку. Опасно при проглатывании – см. инструкцию.
6. Запрещается использовать дугу для игрушек для переноски данного изделия.
7. Запрещается перемещать или поднимать данное изделие, когда в нем находится ребенок.
8. Если устройство подключено к музыкальному проигрывателю, убедитесь, что громкость музыкального проигрывателя установлена на низком уровне.
9. Ребенку запрещается спать в данном изделии. Данное изделие не заменяет колыбель или кроватку. Если ребенку необходимо спать, то его следует уложить в подходящую кроватку или колыбельку.
10. Запрещается использовать изделие, если какие-либо его компоненты сломаны или отсутствуют.
11. Запрещается использовать комплектующие или запасные части, не одобренные производителем.
12. Регулярно осматривайте трансформаторы, используемые с изделием, на предмет повреждений шнура, вилки, корпуса и других частей, и в случае обнаружения таких повреждений не используйте их.
13. Разрешается использовать данное изделие только с рекомендованным трансформатором.
14. В этом изделии используется батарейка-таблетка. Батарейка-таблетка может вызвать серьезный внутренний химический ожог, если ее проглотить.
15. Немедленно утилизируйте использованные батареи. Храните новые и использованные батареи вдали от детей. Если вы считаете, что батарейки могли быть проглочены или помещены в какую-либо часть тела, немедленно обратитесь за медицинской помощью.

# Общие сведения об изделии

## Технические характеристики изделия:

Наименование изделия:	Детские качели
Модель:	BSN003
Напряжение на входе:	100-240 В перем.тока
Напряжение на выходе:	9 В пост.тока
Выходной ток:	1 А
Частота:	50/60 Гц
Применение:	Для детей, не сидящих самостоятельно.
Основной материал:	100% полиэфирное волокно, кронштейн основания из металла и пластика

## Состав изделия

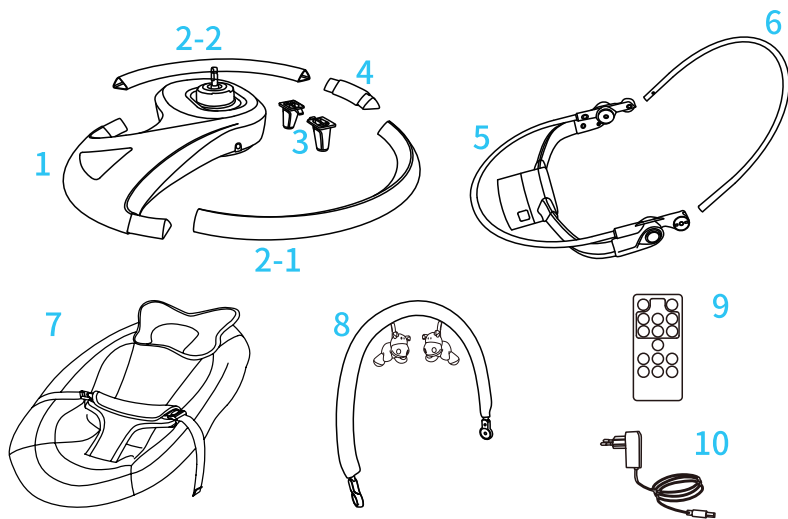

# Сборка

1

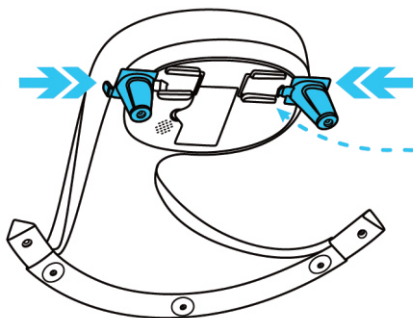

2

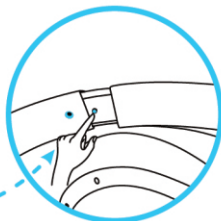
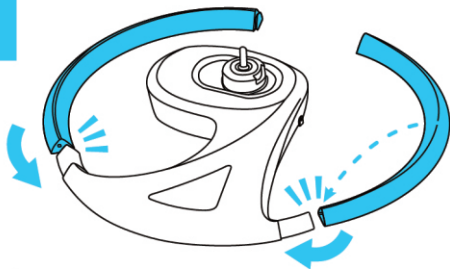

3

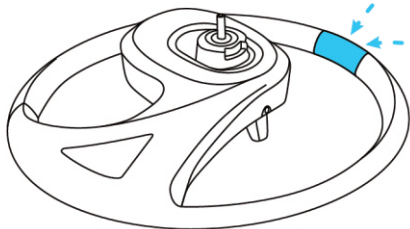

4

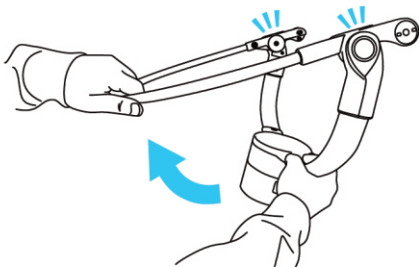
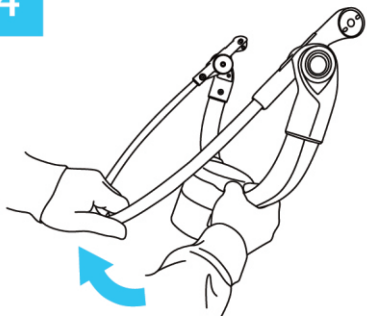

Разборка

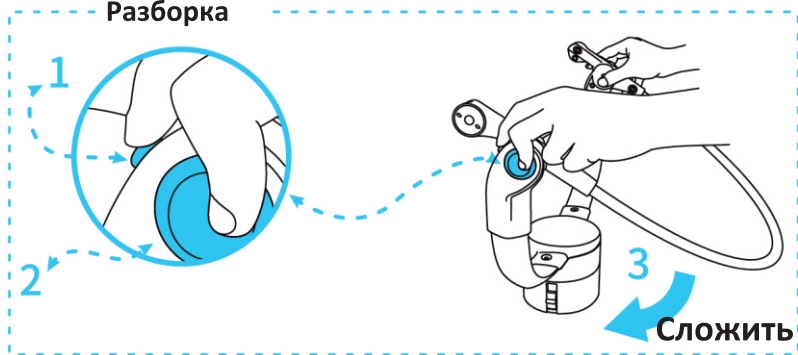

5

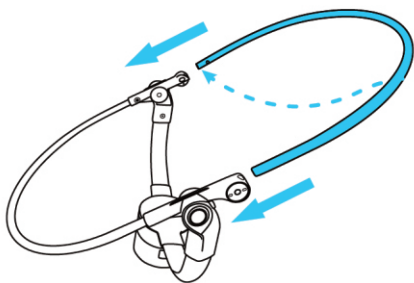

5

6

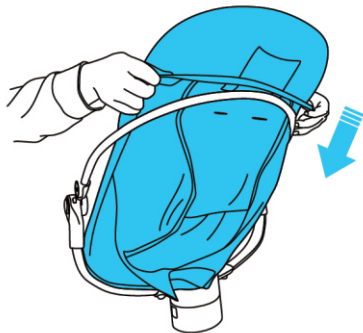
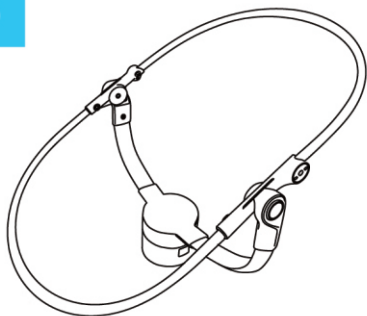

7

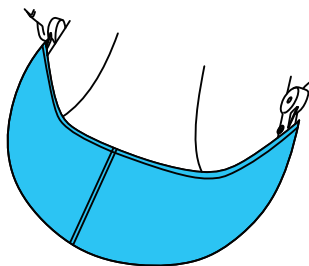
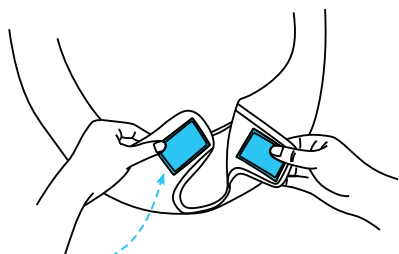

8

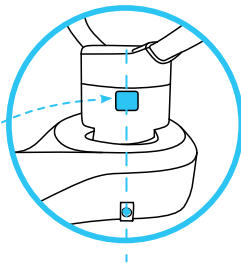
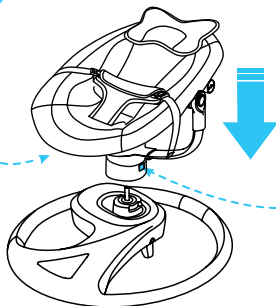

Совместите квадратную кнопку с входным отверстием питания и подключите раму сиденья.

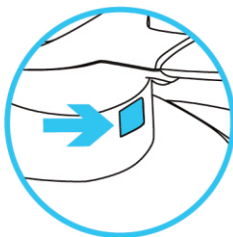
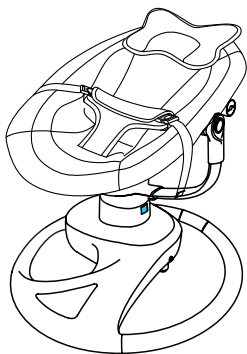

Нажмите и поднимите раму  
сиденья

**Разборка**

**9**

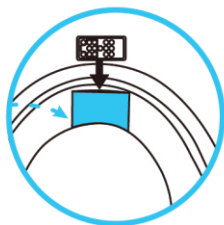
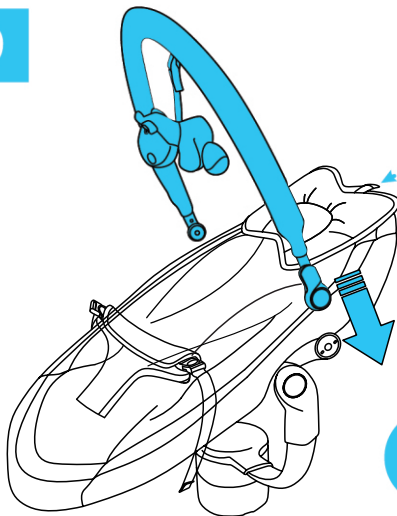

# Инструкция пользователя

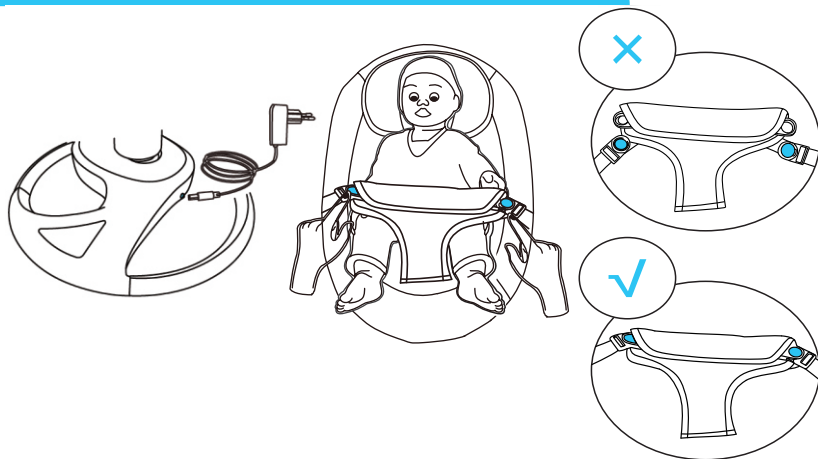

## Регулировка угла наклона спинки

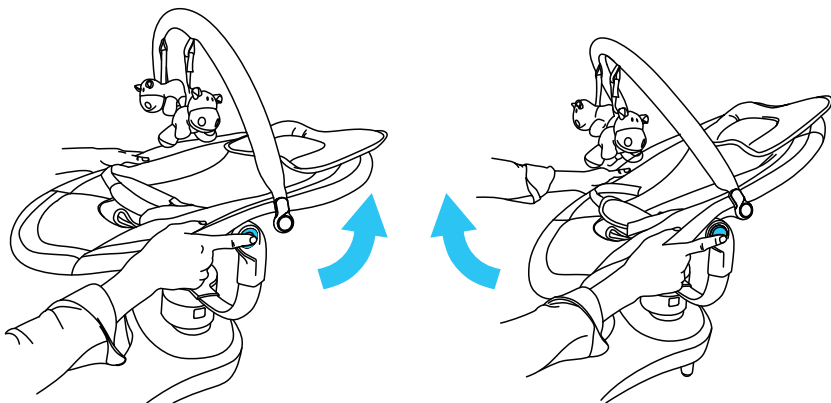

Положение 1

Положение 2

## Регулировка дуги для игрушек

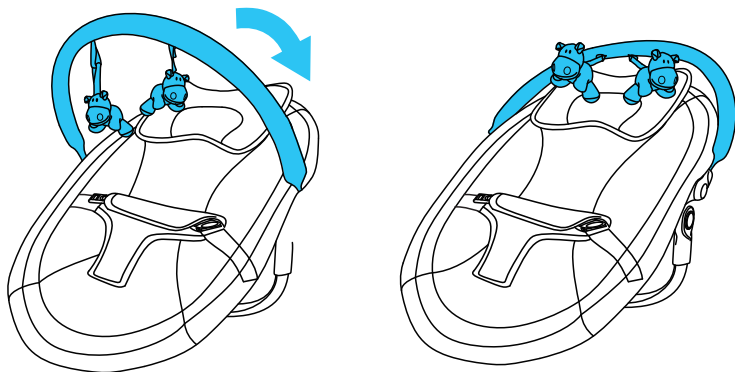

## Регулировка поворота сиденья

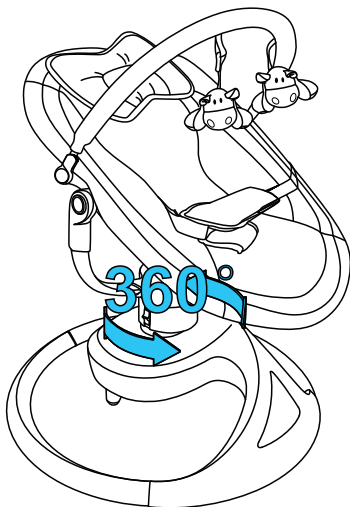

# Переключение типа качания

## Тип 1:

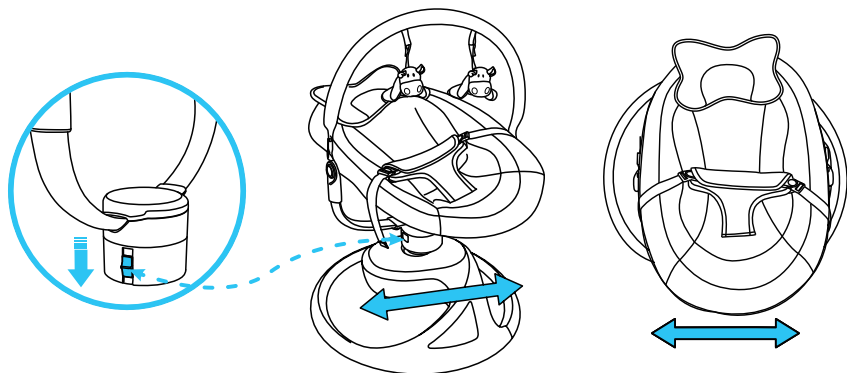

## Тип 2:

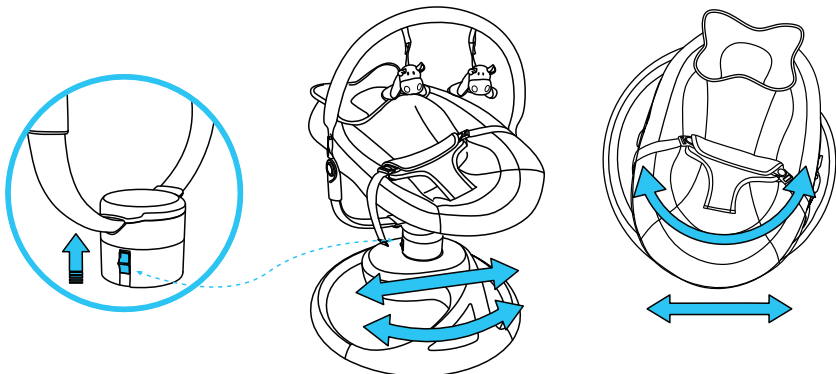

# ОБЗОР ПАНЕЛИ УПРАВЛЕНИЯ

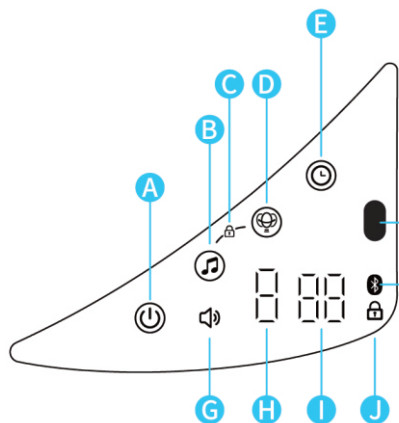

- A** Включение / выключение питания
- B** МУЗЫКА
- C** Зажмите одновременно кнопки B+D, чтобы включить блокировку от детей.
- D** Скорость качания
- E** ТАЙМЕР
- F** Прием сигналов с пульта дистанционного управления
- G** ГРОМКОСТЬ
- H** Отображение скорости качания
- I** Отображение настроек громкости/таймера
- J** БЛОКИРОВКА ОТ ДЕТЕЙ
- K** Режим Bluetooth

## Включение/выключение питания:



Через час после последнего действия ядетские качели автоматически выключатся

## Режим Bluetooth:

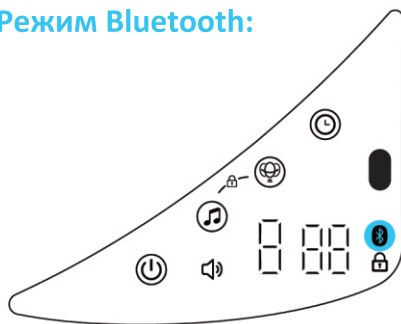

Включите Bluetooth на смартфоне и подключитесь с помощью «Yo-baby-APP». При установлении соединения качели подадут звуковой сигнал. Затем можно проигрывать музыку со смартфона. Нажмите кнопку еще раз, чтобы воспроизвести встроенные композиции. Приоритет воспроизводимой музыки: Bluetooth > Встроенные композиции.

Скорость качания (0~5)

ТАЙМЕР (8, 15 и 30 мин):

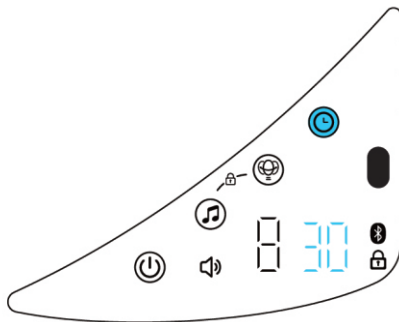
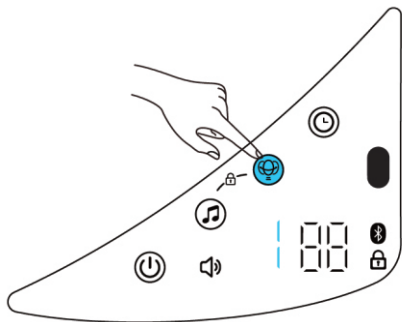

ГРОМКОСТЬ (0~5):

БЛОКИРОВКА ОТ ДЕТЕЙ:

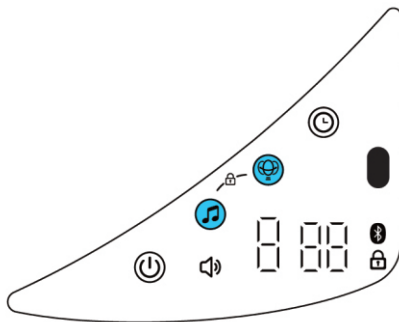
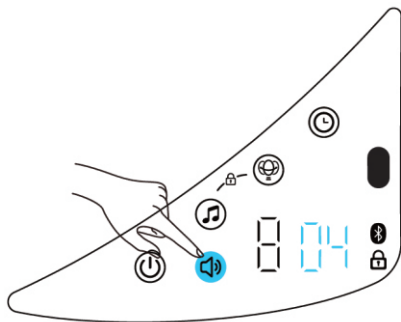

Вкл / выкл БЛОКИРОВКИ ОТ ДЕТЕЙ

# Переключение музыки (4 дорожки со звуками природы + 6 песен):

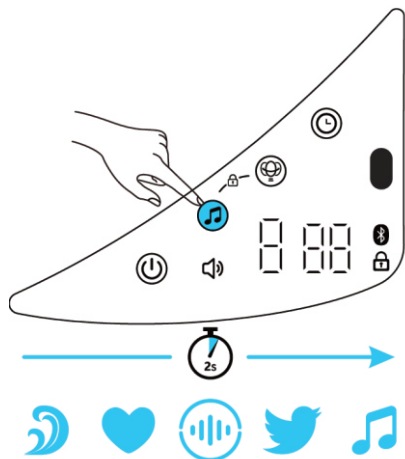

## Пульт дистанционного управления:

-  Включение / выключение питания
-  Настройка таймера
-  Встроенные композиции / Музыка по Bluetooth
-  Увеличение громкости
-      Пять режимов качания
-  Остановка качелей: Нажмите эту кнопку, чтобы остановить качели; чтобы возобновить работу качелей, нажмите любую кнопку.
-  Воспроизведение / пауза
-  Предыдущая композиция
-  Следующая композиция
-  Уменьшение громкости



## Установка батарей:

Используйте батареи, когда нет возможности подключиться к электросети.

1. Отвинтите дверцу батарейного отсека.
  2. Вставьте 6 шт. щелочных батареек АА, соблюдая правильную полярность.
  3. Закройте дверцу отсека и затяните винт.
- Вынимайте батареи таким же образом.

### **ОСТОРОЖНО:**

- \*Запрещается перезаряжать перезаряжаемые батарейки;
- \*Не используйте одновременно разные типы батарей, а также новые и бывшие в употреблении батареи;
- \*Батареи необходимо вставлять с соблюдением правильной полярности;
- \*Разряженные батареи должны быть удалены из устройства;
- \*Не замыкайте клеммы накоротко.

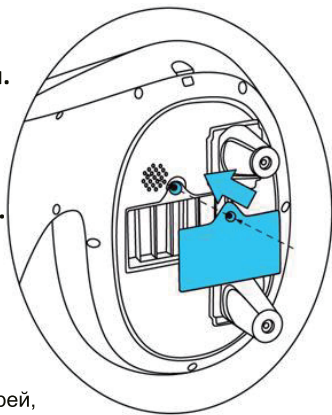

## Очистка:

1. Очистите кронштейн основания и раму сиденья влажной тканью с мягким моющим средством. Затем тщательно вытрите насухо.

Не используйте агрессивные чистящие средства.

2. Съемные и моющиеся компоненты из ткани.

Чехол сиденья/подушка: Очистите влажной тканью с мягким моющим средством и высушите.

## Техническое обслуживание:

Регулярно проверяйте детские качели. Каждый раз убеждайтесь, что все детали надежно установлены и хорошо соединены. Прекратите использование качелей при плохом соединении и при необходимости подключите/установите их снова.

**Изготовитель: Guangdong Yo Baby Technology Co., Ltd.**

28 San le East Road, Shunjiang Community, Beijiao Town,  
Shunde District, Foshan City, Guangdong Province.